

ภาคผนวก ง

1. คู่มือการใช้บทเรียนคอมพิวเตอร์ช่วยสอน  
เรื่องศาสนาในประเทศไทย
2. วิธีการเขียนโปรแกรมคอมพิวเตอร์ช่วยสอน  
โดยใช้โปรแกรม Authorware 5.2



3. ขั้นตอนการใช้บทเรียนคอมพิวเตอร์ช่วยสอน เรื่องศาสนาในประเทศไทย กลุ่มสังคมศึกษา  
ศาสนา และวัฒนธรรม สำหรับนักเรียนชั้นประถมศึกษาปีที่ 6

วิธีที่ 1

1. เข้าสู่โปรแกรม Windows
2. ใส่แผ่นซีดี ( CD-R ) บทเรียนคอมพิวเตอร์ช่วยสอนในไดรฟ์ซีดีรอม ( CD-ROM Drive )  
หลังจากนั้นโปรแกรมก็จะทำงานโดยอัตโนมัติ เนื่องจากบทเรียนคอมพิวเตอร์ช่วยสอน  
( CAI ) ที่บันทึกในแผ่นซีดีเป็น Autorun

วิธีที่ 2

1. เข้าสู่โปรแกรม Windows
2. ใส่แผ่นซีดี ( CD-R ) บทเรียนคอมพิวเตอร์ช่วยสอนในไดรฟ์ซีดีรอม ( CD-ROM Drive )
3. นำเมาส์ ( Mouse ) ไปคลิกที่ปุ่ม เริ่ม-Start เลือกรายการ Program แล้วเลือกรายการ  
Microsoft Windows Explorer
4. เลือกไดรฟ์ซีดีรอม ( CD-ROM Drive ) ดับเบิลคลิกเพื่อเปิดรายการในแผ่นซีดีบทเรียน  
คอมพิวเตอร์ช่วยสอน โปรแกรมจะแสดงรายชื่อแฟ้มข้อมูล ( Files Name ) ที่บันทึกไว้  
ในแผ่นซีดี
5. นำเมาส์ ( Mouse ) ไปคลิกที่แฟ้มข้อมูล s1 ดับเบิลคลิก ( Double Click ) โปรแกรม  
จะเริ่มแสดงบทเรียนคอมพิวเตอร์ช่วยสอน ( CAI )

วิธีที่ 3

1. เข้าสู่โปรแกรม Windows
2. ใส่แผ่นซีดี ( CD-R ) บทเรียนคอมพิวเตอร์ช่วยสอนในไดรฟ์ซีดีรอม ( CD-ROM Drive )
3. นำเมาส์ ( Mouse ) ไปคลิกที่ไอคอน My Computer บนจอภาพ ( Desktop )
4. เลือกไดรฟ์ซีดีรอม ( CD-ROM Drive ) ดับเบิลคลิกเพื่อเปิดรายการในแผ่นซีดีบทเรียน  
คอมพิวเตอร์ช่วยสอน โปรแกรมจะแสดงรายชื่อแฟ้มข้อมูล ( Files Name ) ที่บันทึกไว้  
ในแผ่นซีดี
5. นำเมาส์ ( Mouse ) ไปคลิกที่แฟ้มข้อมูล s1 ดับเบิลคลิก ( Double Click ) โปรแกรม  
จะเริ่มแสดงบทเรียนคอมพิวเตอร์ช่วยสอน ( CAI )

**วิธีที่ 4**

1. เข้าสู่โปรแกรม Windows
2. ใส่แผ่นซีดี ( CD-R ) บทเรียนคอมพิวเตอร์ช่วยสอนในไดรฟ์ซีดีรอม ( CD-ROM Drive )
3. นำเมาส์ ( Mouse ) ไปคลิกที่ปุ่ม เริ่ม-Start เลือกรายการ Program แล้วเลือกรายการ Microsoft Windows Explorer
4. เลือกไดรฟ์ซีดีรอม ( CD-ROM Drive ) ดับเบิลคลิกเพื่อเปิดรายการในแผ่นซีดีบทเรียนคอมพิวเตอร์ช่วยสอน ( CAI ) โปรแกรมจะแสดงรายชื่อแฟ้มข้อมูล ( Files ) ที่บันทึกไว้ในแผ่นซีดี
5. คลิกขวา ( Right Click ) ที่แฟ้มข้อมูล s1 จะปรากฏหน้าต่างใหม่ เลือกรายการ Create Shortcut เพื่อสร้างไอคอนบนจอภาพ ( Monitor ) นำเมาส์ ( Mouse ) ไปคลิกที่ไอคอน s1 บนจอภาพ ดับเบิลคลิก ( Double Click ) โปรแกรมจะเริ่มแสดงบทเรียนคอมพิวเตอร์ช่วยสอน ( CAI )

**4. ข้อควรปฏิบัติในการใช้บทเรียนคอมพิวเตอร์ช่วยสอน**

- 4.1 ควรศึกษาบทเรียนด้วยความตั้งใจ
- 4.2 ควรศึกษาบทเรียนแต่ละหน้าที่แสดงบนจอภาพให้เข้าใจก่อนที่จะเปลี่ยนหน้าต่อไป
- 4.3 คลิกเมาส์บนปุ่มรายการ ตามหัวข้อหรือตามคำสั่งบนจอภาพ
- 4.4 สามารถเลือกเรียน หรือทบทวนบทเรียนได้ตามต้องการ



2. การแสดงจุดประสงค์ของบทเรียนโดยใช้ Sound icon และ Framework icon ทำ  
การแสดงจุดประสงค์ ดังภาพประกอบที่ ง 2

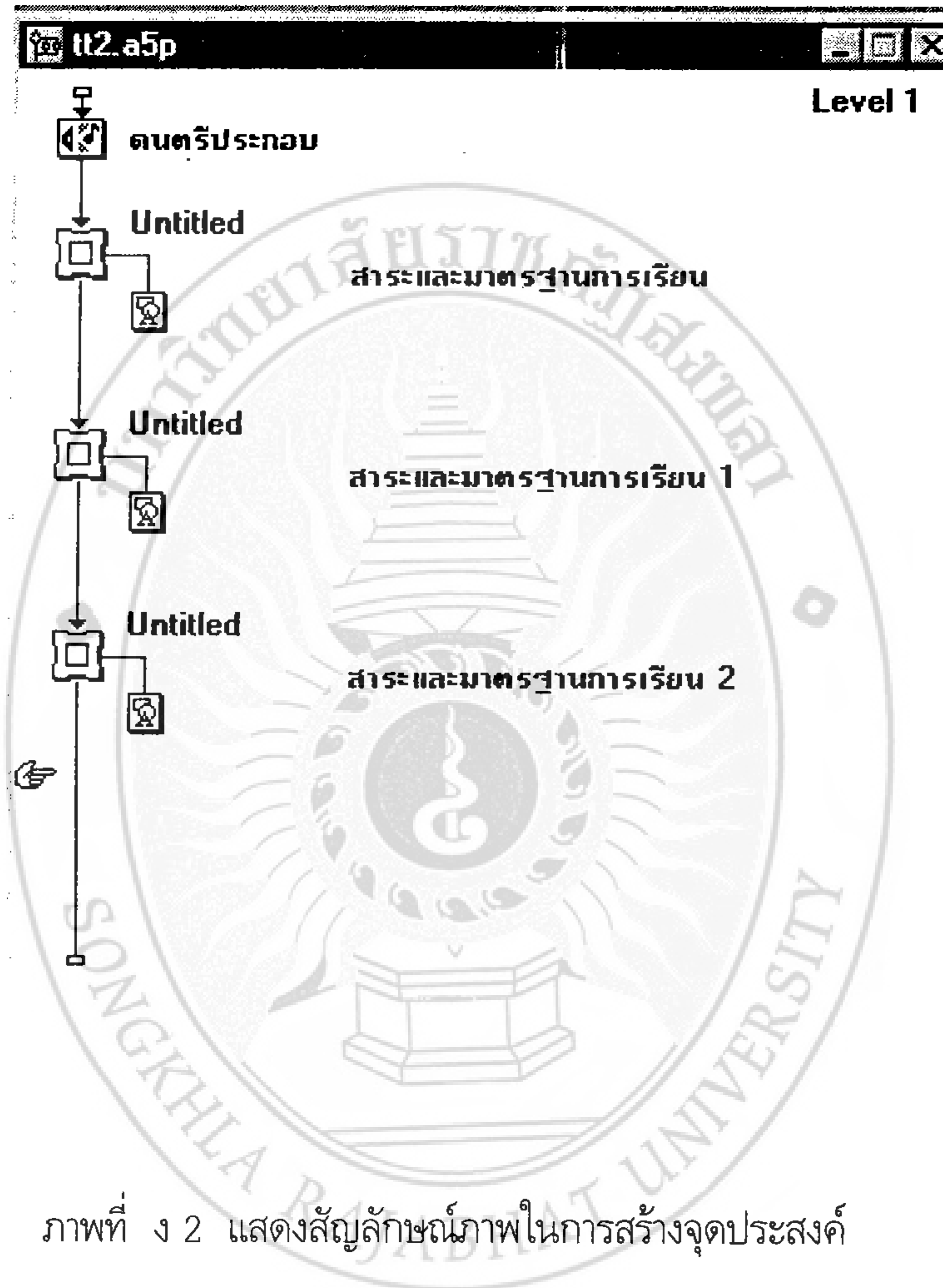

ภาพที่ ง 2 แสดงสัญลักษณ์ภาพในการสร้างจุดประสงค์

3. การแสดงเมนูสารบัญของบทเรียนโดยใช้ Sound icon , Display icon , Interaction icon และ Calculation icon ดังภาพประกอบที่ ง 3

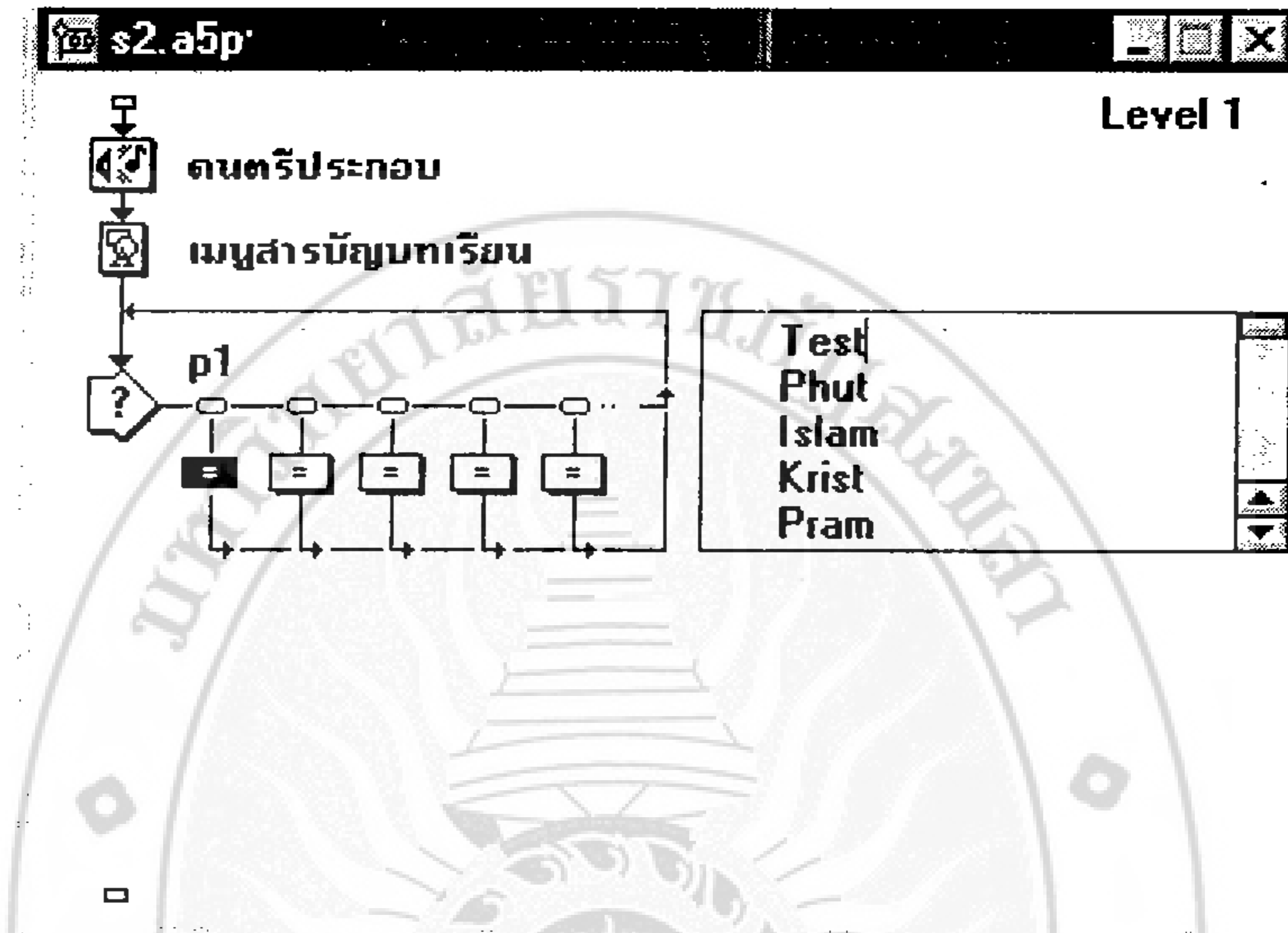

ภาพที่ ง 3 แสดงสัญลักษณ์ภาพในการสร้างเมนูสารบัญบทเรียน

4. การแสดงการสร้างแบบทดสอบก่อนเรียนโดยใช้ Sound icon , Display icon , Wait icon , Interaction icon , Map icon และ Erase icon ดังภาพประกอบที่ ง 4

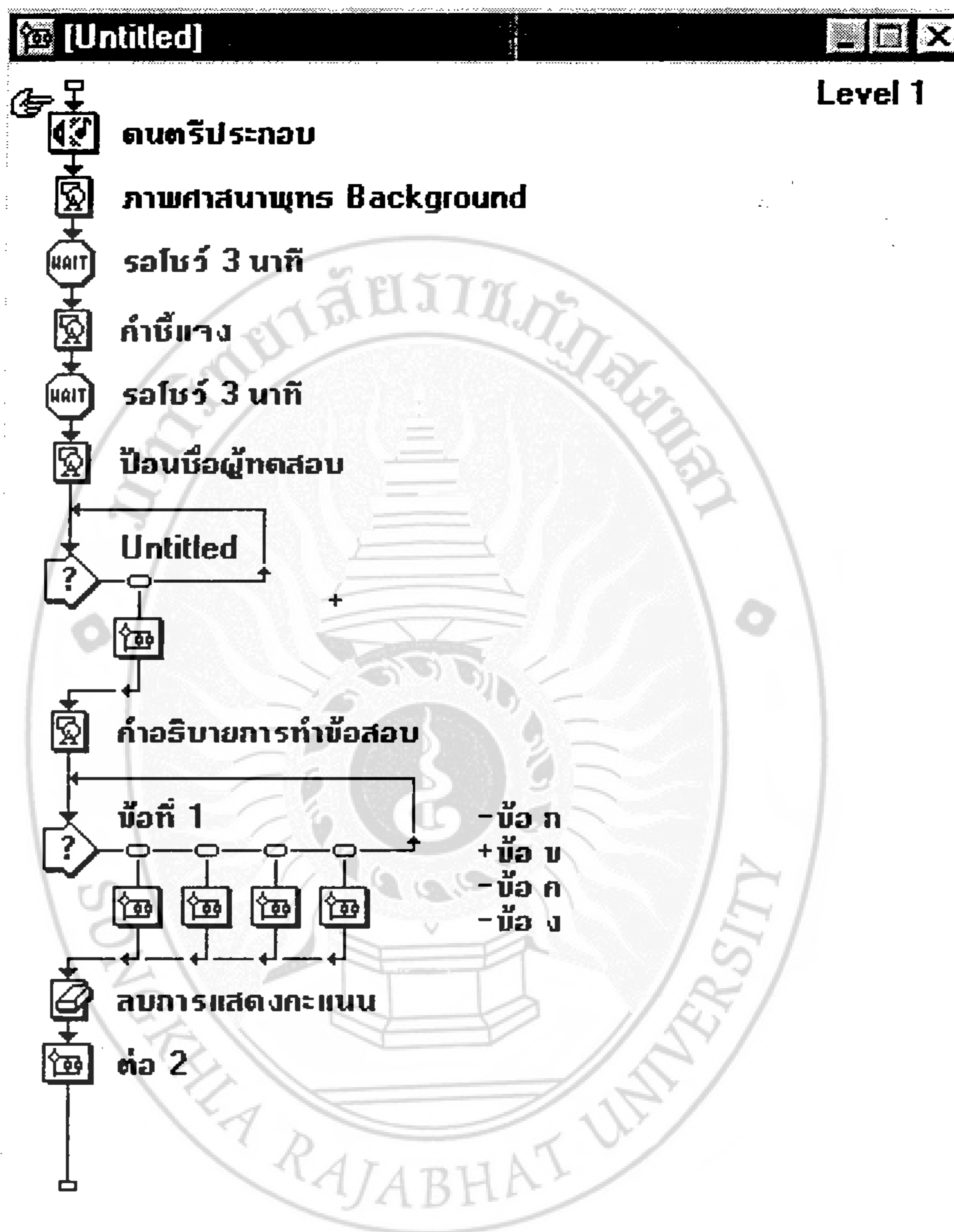

ภาพที่ ง 4 แสดงสัญลักษณ์ภาพในการสร้างแบบทดสอบของบทเรียน



5. การแสดงการสร้างเฉลยแบบทดสอบก่อนเรียนโดยใช้ Display icon , Wait icon Interaction icon และ Calculation icon ดังภาพประกอบที่ ง 5

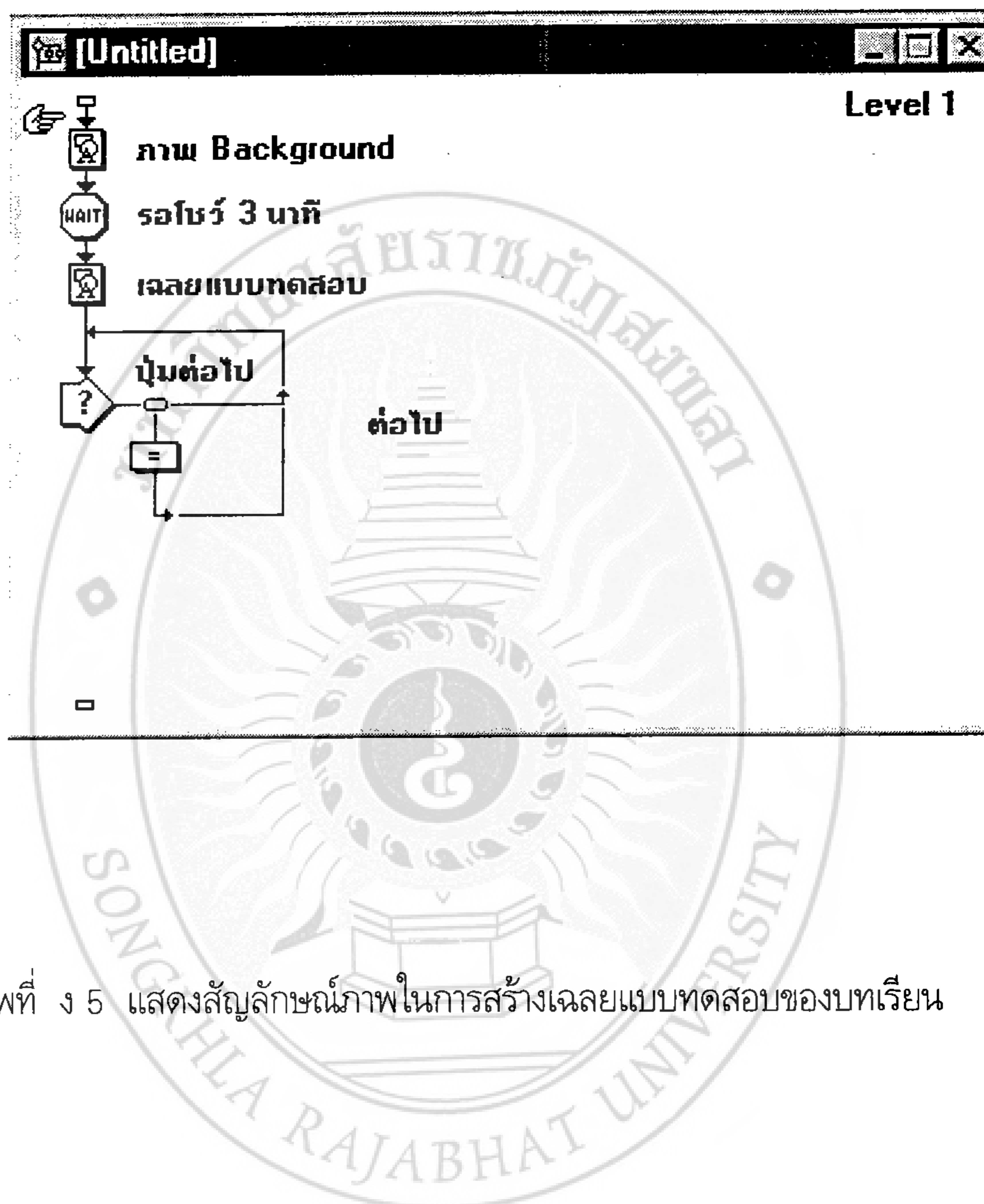

ภาพที่ ง 5 แสดงสัญลักษณ์ภาพในการสร้างเฉลยแบบทดสอบของบทเรียน

6. การแสดงการสร้างเนื้อหาบทเรียนเรื่องศาสนาพุทธ ( ตัวอย่าง ) โดยใช้ Sound icon , Display icon , Wait icon , Erase icon , Framework icon และ Map icon ดังภาพประกอบ  
ที่ ง 6

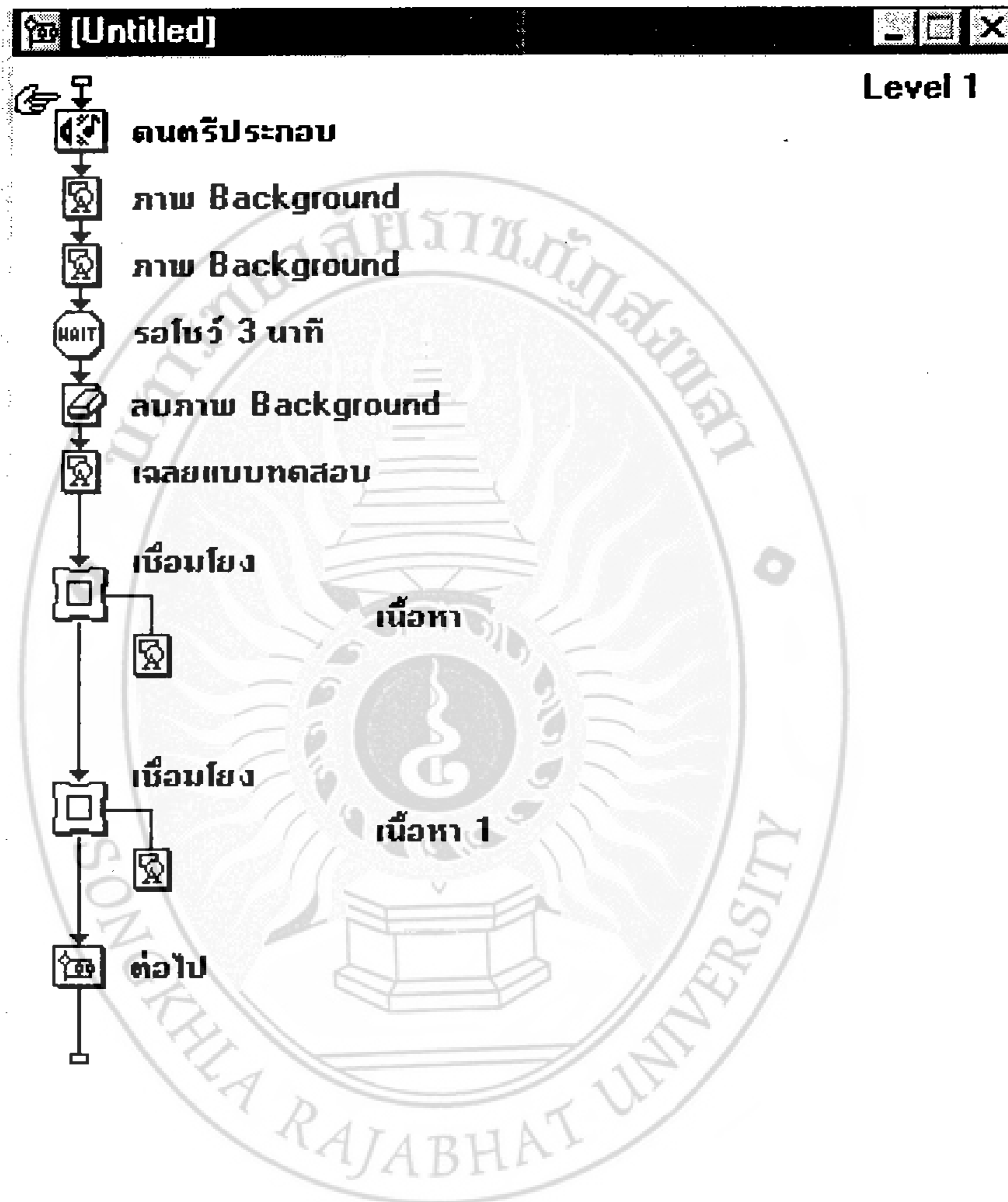

ภาพที่ ง 6 แสดงสัญลักษณ์ภาพในการสร้างเนื้อหาของบทเรียน

7. การแสดงการสร้างเฉลยแบบทดสอบหลังบทเรียนเรื่องศาสนาพุทธ โดยใช้ Display icon , Wait icon , Erase icon , Interaction icon , Map icon และ Calculation icon ดังภาพประกอบที่ ง 7

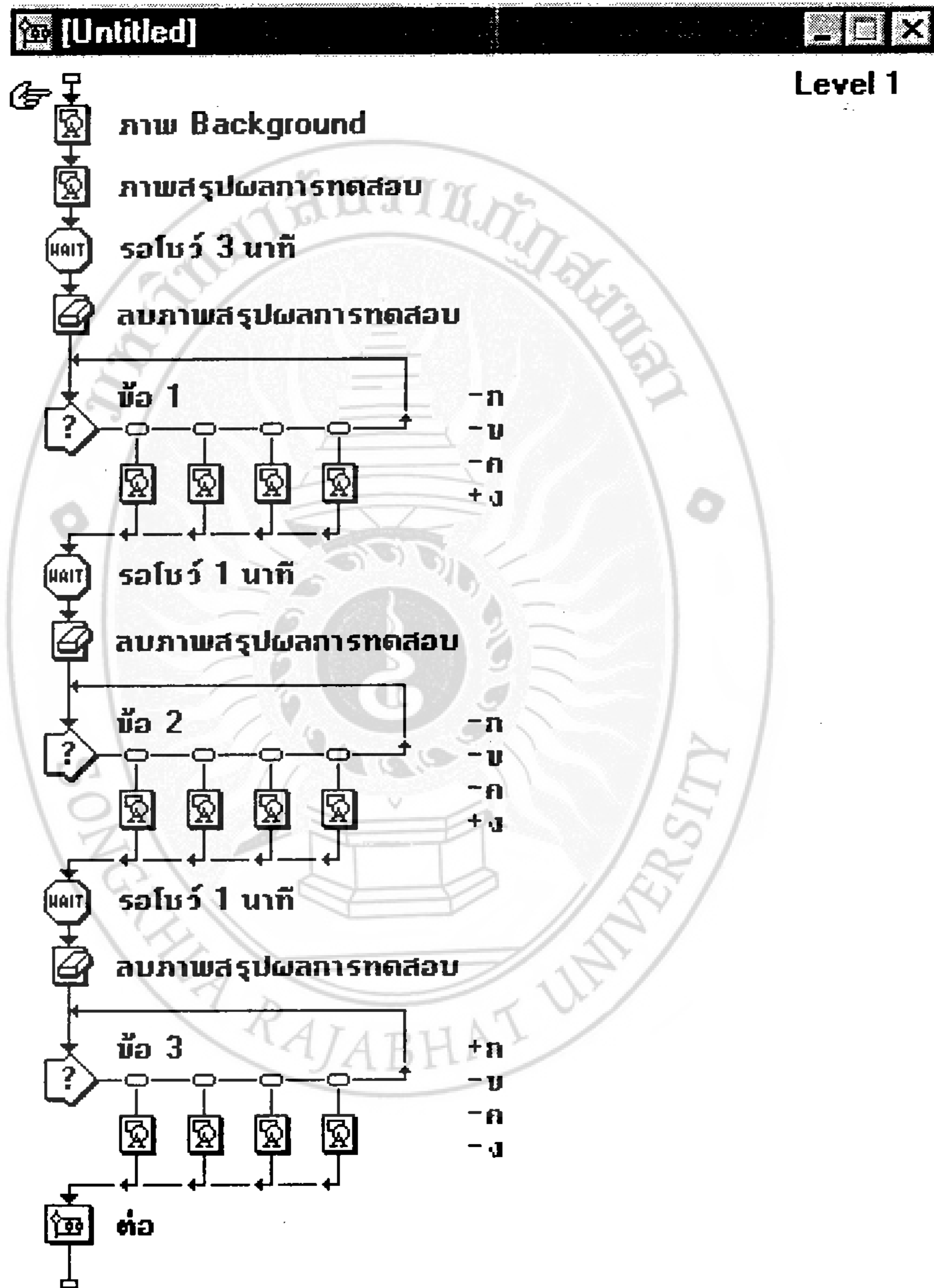

ภาพที่ ง 7 แสดงสัญลักษณ์ภาพในการสร้างแบบทดสอบหลังบทเรียน

8. การแสดงการสร้างบรรณานุกรมบทเรียนเรื่องศาสนา โดยใช้ Display icon , Wait icon , Interaction icon และ Calculation icon ดังภาพประกอบที่ ง 8



ภาพที่ ง 8 แสดงสัญลักษณ์ภาพในการสร้างแบบทดสอบหลังบทเรียน

9. การแสดงการสร้างการเสนอชื่อโปรแกรม ผู้เขียนเนื้อหา ระดับการศึกษา และสถาบัน การศึกษาก่อนนอกจากบทเรียนเรื่องศาสนา โดยใช้ Display icon , Wait icon , Erase icon และ Calculation icon ดังภาพประกอบที่ ง 9

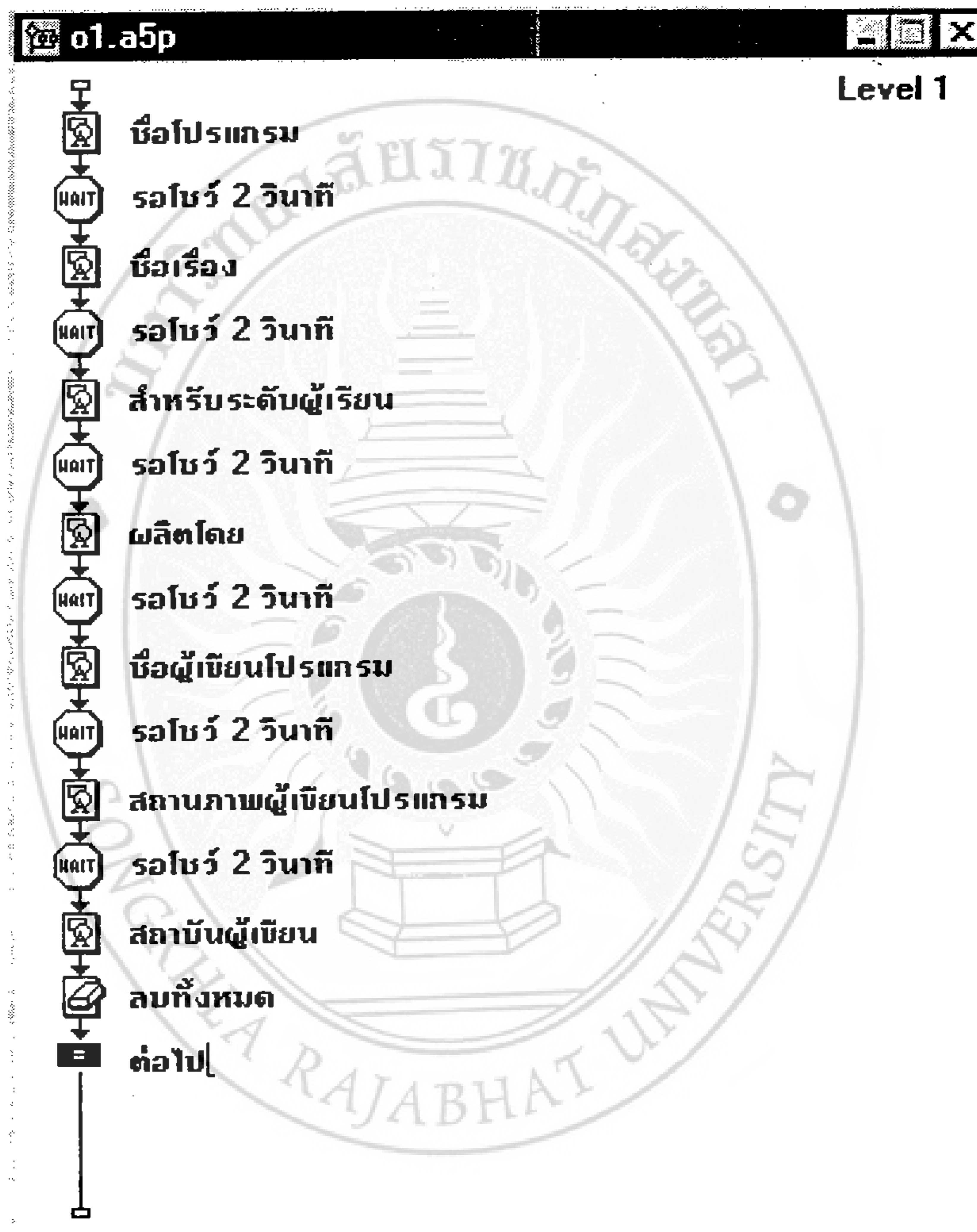

ภาพที่ ง 9 แสดงสัญลักษณ์ภาพในการสร้างการเสนอชื่อโปรแกรม  
ชื่อผู้เขียนโปรแกรม ระดับการศึกษา และ สถาบันการศึกษา